



LÍNEA MADERA

Agosto 2014



Bisagras	02
Bisagras Bidimensionales	05
Chapas y Manijas	07
Clips para Entrepapeños	11
Correderas de Extensión	13
Herrajes para Cristal	15
Cierra Puertas	17
Jaladeras	18
Jaladeras de Cristal	23
Letras, Números y Señalética	27
Pasadores	30
Línea para Muebles	31
Topes	33





BRK 4240

Bisagra oculta en zamac para puertas de madera, de gran calidad y diseño esbelto.

- Capacidad de carga: 45 y 70 kgs.
- Material: Zamac.
- Acabado: Satín.

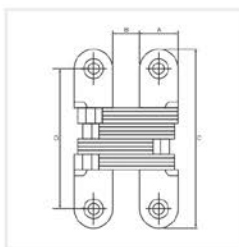

	Medidas (mm)				
	13x45	13x60	16x70	19x95	25x118
A	13	13	16	19	25
B	9	8	11	13	18
C	45	60.5	70	95	117.5
D	31.5	47	51.5	74	91.5



BRK 4201

Bisagra de libro en acero inoxidable calidad 201 (Cr 14 y Ni 0.8% Cu.6a.8) con 4 perforaciones para una mejor instalación, para marcos de madera, fierro y aluminio.

- Capacidad de carga: 80 kgs. x 3 pzs.
- Acabado: Satín.

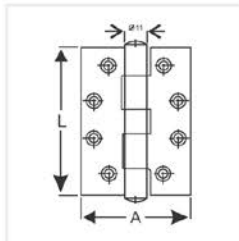

Longitud	Ancho	Espesor	Tornillos
2"	2"	1.5 mm	4
2"	2"	2 mm	6
2.5"	2.5"	2 mm	6
3"	3"	2 mm	6
3.5"	3.5"	2 mm	6
4"	4"	2.5 mm	8



BRK 4202

Bisagra en acero inoxidable calidad 304 (Cr 18 y Ni 8) con baleros para marcos de madera y metálicos, perno suelto y doble balero.

- Capacidad de carga: 80 kgs. x 3 pzs.
- Acabado: Satín.

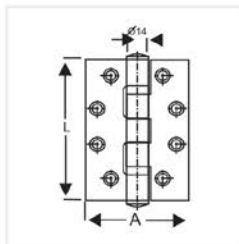

Longitud	Ancho	Tornillos
3"	3"	6
4"	4"	8



BRK 4203

Bisagra en acero inoxidable calidad 304 (Cr 18 y Ni 8) con resortes para marcos de madera y metálicos.

- Capacidad de carga: 60 kgs. x 3 pzs.
- Acabado: Satín.

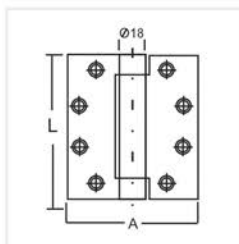

Longitud	Ancho	Espesor
3"	3"	3 mm
3.5"	3.5"	3 mm
4"	4"	3 mm

BRK 5200 | 5201 | 5202 | 5203 | 5204

Bisagra de libro en hierro con 4, 6 y 8 perforaciones.
* Las perforaciones pueden variar de acuerdo al tamaño.

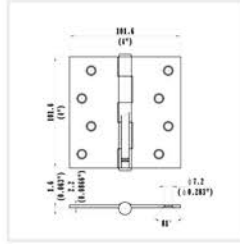
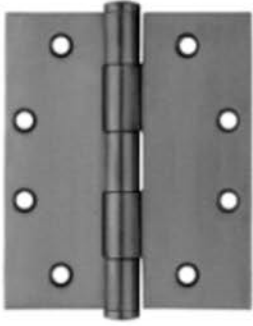

Modelo	Longitud	Ancho	Espesor	Tornillos	Acabado
BRK5200	2"	2"	1.2 mm	4	Niquel satin
BRK5201	2.5"	2.5"	1.3 mm	6	Niquel satin
BRK5202	3"	3"	1.6 mm	6	Niquel satin
BRK5203	3.5"	3.5"	2.2 mm	6	Niquel satin
BRK5204	4"	4"	2.2 mm	8	Niquel satin

BRK 5205 | 5206 | 5207 | 5208 | 5209 | 5210 | 5211 | 5212 | 5213 | 5214

Bisagra de libro para marcos de madera.
* Las perforaciones pueden variar de acuerdo al tamaño.

• Material: Fierro.

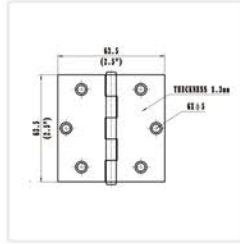
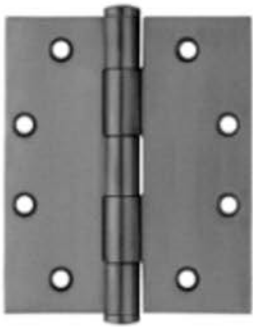

	Longitud	Ancho	Espesor	Acabado		Longitud	Ancho	Espesor	Acabado
BRK5205	2"	2"	1.2 mm	Latón antiguo	BRK5210	2"	2"	1.2 mm	Latón brillante
BRK5206	2.5"	2.5"	1.3 mm	Latón antiguo	BRK5211	2.5"	2.5"	1.3 mm	Latón brillante
BRK5207	3"	3"	1.5 mm	Latón antiguo	BRK5212	3"	3"	1.5 mm	Latón brillante
BRK5208	3.5"	3.5"	2.2 mm	Latón antiguo	BRK5213	3.5"	3.5"	2.2 mm	Latón brillante
BRK5209	4"	4"	2.2 mm	Latón antiguo	BRK5214	4"	4"	2.2 mm	Latón brillante

BRK 5240 | 5241 | 5242

Bisagra arquitectonica con baleros.

• Material: Fierro.

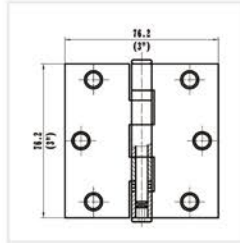
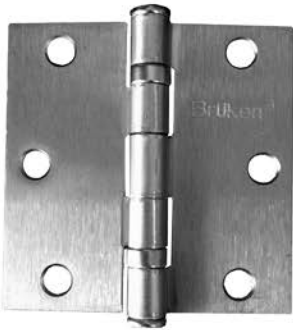

	Longitud	Ancho	Espesor	Acabado
BRK5240	3"	3"	2 mm	Niquel satin
BRK5241	3"	3"	2 mm	Latón antiguo
BRK5242	3"	3"	2 mm	Latón pulido

BRK 5250 | 5251 | 5252

Bisagra arquitectonica sin baleros.

• Material: Fierro.

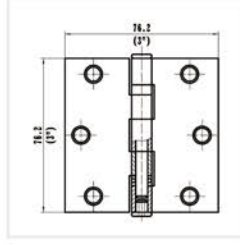

	Longitud	Ancho	Espesor	Acabado
BRK5250	3"	3"	2 mm	Niquel satin
BRK5251	3"	3"	2 mm	Latón antiguo
BRK5252	3"	3"	2 mm	Latón pulido



BRK 5260 | 5261 | 5262

Bisagra alargada para marcos de madera.

● Material: Fierro.

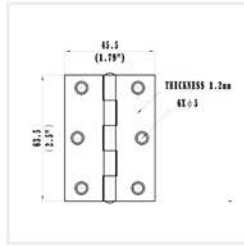

	Longitud	Ancho	Espesor	Acabado					
BRK5260	63.5"	45.5"	1.2 mm	Niquel satin					
BRK5261	63.5"	45.5"	1.2 mm	Latón antiguo					
BRK5262	63.5"	45.5"	1.2 mm	Latón brillante					



BRK 5270 | 5271 | 5272

Bisagra alargada para marcos de madera.

● Material: Fierro.

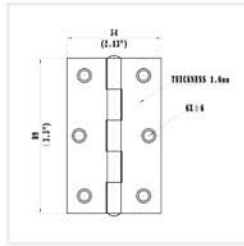

	Longitud	Ancho	Espesor	Acabado					
BRK5270	75"	47"	1.2 mm	Niquel satin					
BRK5271	75"	47"	1.2 mm	Latón antiguo					
BRK5272	75"	47"	1.2 mm	Latón brillante					



BRK 5280 | 5281 | 5282

Bisagra alargada para marcos de madera.

● Material: Fierro.

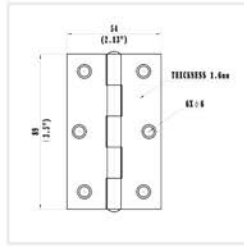

	Longitud	Ancho	Espesor	Acabado					
BRK5280	89"	54"	1.6 mm	Niquel satin					
BRK5281	89"	54"	1.6 mm	Latón antiguo					
BRK5282	89"	54"	1.6 mm	Latón brillante					



BRK 5290 | 5291 | 5292

Bisagra alargada para marcos de madera.

● Material: Fierro.

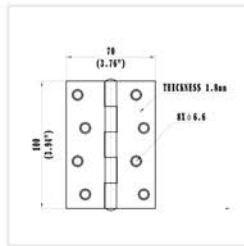

	Longitud	Ancho	Espesor	Acabado					
BRK5290	100"	70"	1.8 mm	Niquel satin					
BRK5291	100"	70"	1.8 mm	Latón antiguo					
BRK5292	100"	70"	1.8 mm	Latón brillante					

BRK 5300



- Recta.
- Diámetro: 35 mm.
- Espesor: 1 mm.

BRK 5301



- Semi - Recta.
- Diámetro: 35 mm.
- Espesor: 1 mm.

BRK 5302



- Curva.
- Diámetro: 35 mm.
- Espesor: 1 mm.

BRK 5320



- Hidráulica recta.
- Diámetro: 35 mm.
- Espesor: 1 mm.

BRK 5321



- Hidráulica semi - recta.
- Diámetro: 35 mm.
- Espesor: 1 mm.

BRK 5322



- Hidráulica curva.
- Diámetro: 35 mm.
- Espesor: 1 mm.

Montaje enrasado

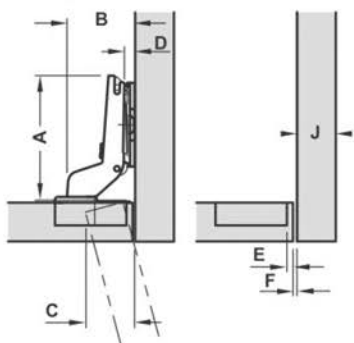

G Solape de la puerta
J Grosor del material

Montaje intermedio/gemelo

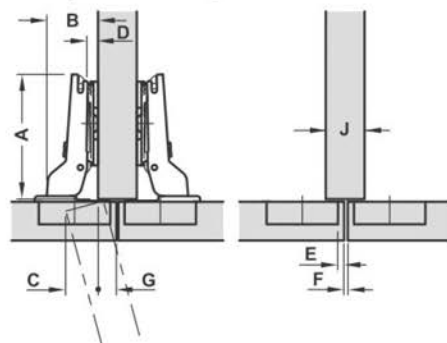

D Distancia (placa de montaje)
E Distancia de la cazoleta
F Ranura
G Solape de la puerta

Montaje angular o sobrepuesto

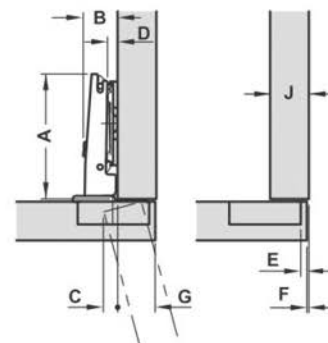

A Longitud del brazo articulado
B Altura del brazo articulado
C Entrada de puerta
D Distancia (placa de montaje)
E Distancia de la cazoleta
F Ranura
G Solape de la puerta
J Grosor del material

BRK 5305

- Bisagra a 165°.
- Diámetro: 35 mm.
- Espesor: 1 mm.

BRK 5306

- Bisagra a 90°.
- Diámetro: 35 mm.
- Espesor: 1 mm.

BRK 5307

- Bisagra a 135°.
- Diámetro: 35 mm.
- Espesor: 1 mm.

BRK 5330

- Mini bisagra recta.
- Diámetro: 26 mm.
- Espesor: 1 mm.

BRK 5331

- Mini bisagra semi - recta.
- Diámetro: 26 mm.
- Espesor: 1 mm.

BRK 5332

- Mini bisagra curva.
- Diámetro: 26 mm.
- Espesor: 1 mm.

BRK 5340

- Short frame semi curva.
- Diámetro: 35 mm.
- Espesor: 1 mm.

BRK 5341

- Bisagra Bidimensional
- Espesor: 1 mm.



**COMPROMISO DE CALIDAD
EN TODOS NUESTROS
PRODUCTOS Y SERVICIOS**

En **Brüken** sabemos que la satisfacción de nuestros clientes es también nuestro principal objetivo.

BRK 4751

Chapa de embutir pestillo - bulones de 50 x 85 con escudo.

- Material: Placa en acero inoxidable y mecanismo de acero.

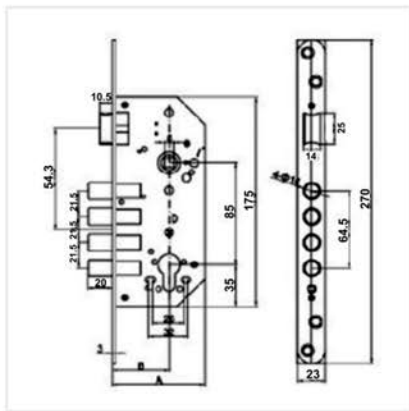

BRK 4752

Chapa de embutir pestillo - pasador de 50 x 85 con escudo.

- Material: Placa en acero inoxidable y mecanismo de acero.

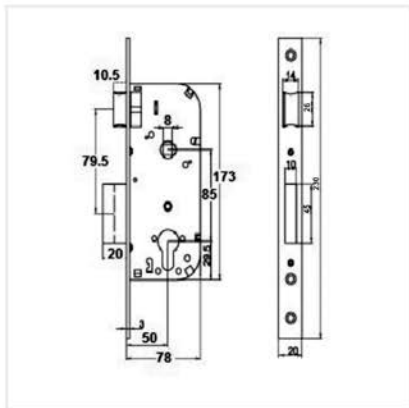

BRK 4753

Chapa de embutir pestillo - bulones cuadrados de 45 x 85 con escudo.

- Material: Placa en acero inoxidable y mecanismo de acero.

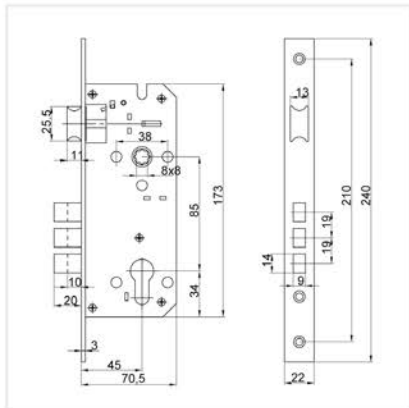

BRK 4771

Cilindro Llave - Llave.

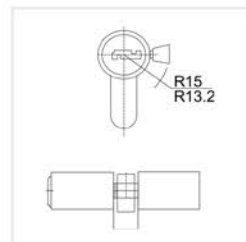

Medida	Seguridad Estándar	Alta Seguridad	Baño				
70 mm 35/35	3 Llaves	-	NA				
80 mm 40/40	3 Llaves	-	NA				
100 mm 50/50	3 Llaves	-	NA				



BRK 4772

Cilindro Llave - Mariposa.

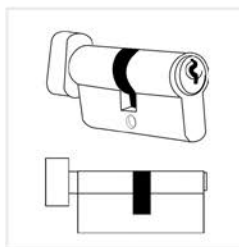

Medida	Seguridad Estándar	Alta Seguridad	Baño				
70 mm 35/35	3 Llaves	-	NA				
80 mm 40/40	3 Llaves	-	NA				
100 mm 50/50	3 Llaves	-	NA				



BRK 4773

Cilindro Llave - Llave.

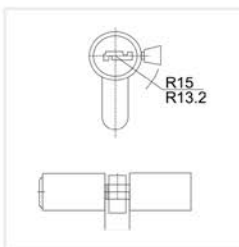

Medida	Seguridad Estándar	Alta Seguridad	Baño				
70 mm 35/35	-	5 Llaves	NA				
80 mm 40/40	-	5 Llaves	NA				
100 mm 50/50	-	5 Llaves	NA				



BRK 4774

Cilindro Llave - Mariposa.

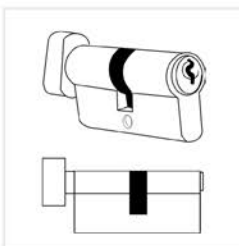

Medida	Seguridad Estándar	Alta Seguridad	Baño				
70 mm 35/35	-	5 Llaves	NA				
80 mm 40/40	-	5 Llaves	NA				
100 mm 50/50	-	5 Llaves	NA				



BRK 4775

Cilindro Llave - Mariposa.

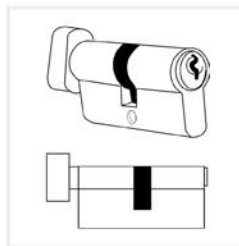

Medida	Seguridad Estándar	Alta Seguridad	Baño				
70 mm 35/35	-	-	Sin Llaves				
80 mm 40/40	-	-	Sin Llaves				
100 mm 50/50	-	-	Sin Llaves				

BRK 4700

Manija "U" tubular Incluye su boca - llave y juego de tornillos recortables.

- Material: En acero inoxidable calidad 304 (Cr 18 / Ni 8).
- Acabado: Satín.

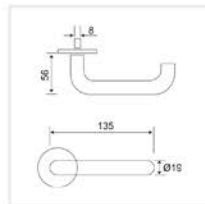

BRK 4701

Manija "J" tubular Incluye su boca - llave y juego de tornillos recortables.

- Material: En acero inoxidable calidad 304 (Cr 18 / Ni 8).
- Acabado: Satín.

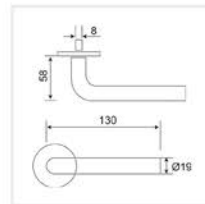

BRK 4702

Manija "L" tubular Incluye su boca - llave y juego de tornillos recortables.

- Material: En acero inoxidable calidad 304 (Cr 18 / Ni 8).
- Acabado: Satín.

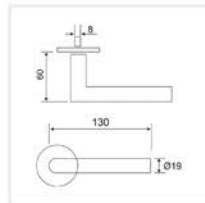

BRK 4703

Manija "C" hueca Incluye su boca - llave y juego de tornillos recortables.

- Material: En acero inoxidable calidad 304 (Cr 18 / Ni 8).
- Acabado: Satín.

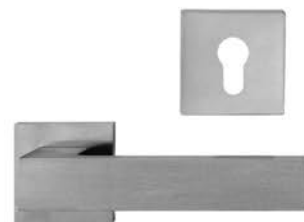
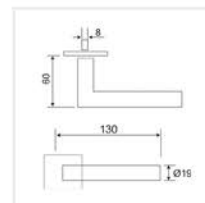

BRK 4710

- Manija "C" con placa cuadrada incluye tornillos.
- Medidas: 210 x 42 x 10 mm.
- Material: En acero inoxidable calidad 304 (Cr 18 / Ni 8).
- Acabado: Satín.

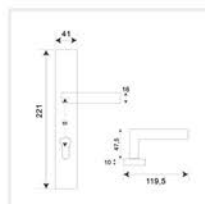

BRK 4704

- Manija tubular incluye boca-llave y tornillos.
- Medidas: Manija $\phi 20 \times 130 \times 60$ mm y boca-llave $\phi 53 \times 10$ mm.
- Material: En acero inoxidable calidad 304 (Cr 18 / Ni 8).
- Acabado: Satín.

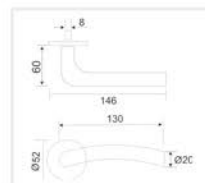

BRK 4705

- Manija sólida incluye boca-llave y tornillos.
- Medidas: Manija $\phi 52 \times 136 \times 55$ mm y boca-llave $\phi 53 \times 10$ mm.
- Material: En acero inoxidable calidad 304 (Cr 18 / Ni 8).
- Acabado: Satín.

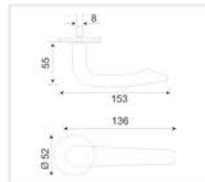

BRK 4706

- Manija sólida incluye boca-llave y tornillos.
- Medidas: $\phi 52 \times 131 \times 60$ mm y boca-llave $\phi 53 \times 10$ mm.
- Material: En acero inoxidable calidad 304 (Cr 18 / Ni 8).
- Acabado: Satín.

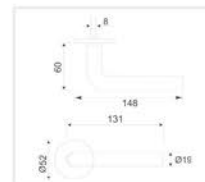



BRK 4707

- Manija tubular incluye boca-llave y tornillo.
- Medidas: $\varnothing 52 \times 135.5 \times 57.5$ mm y boca-llave $\varnothing 53 \times 10$ mm.
- Material: En acero inoxidable calidad 304 (Cr 18 / Ni 8).
- Acabado: Satín.

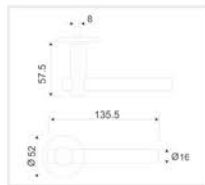

BRK 4711

- Manija "J" tubular con placa cuadrada sin boca-llave incluye tornillos.
- Medidas: $170 \times 170 \times 1.5$ mm.
- Material: En acero inoxidable calidad 304 (Cr 18 / Ni 8).
- Acabado: Satín.

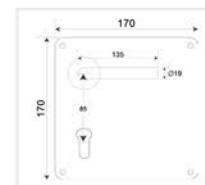

BRK 4712

- Manija "L" tubular con placa cuadrada sin boca-llave incluye tornillos.
- Medidas: $170 \times 170 \times 1.5$ mm.
- Material: En acero inoxidable calidad 304 (Cr 18 / Ni 8).
- Acabado: Satín.

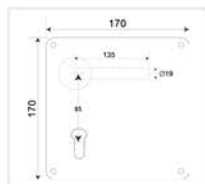

BRK 4720

Bocallave redondo.

- Medidas: $\varnothing 53 \times 10$ mm.
- Material: En acero inoxidable calidad 304 (Cr 18 / Ni 8).
- Acabado: Satín.

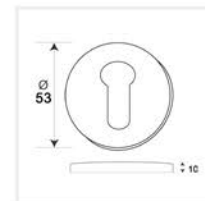

BRK 4708

- Manija "L" tubular con placa ovalada incluye tornillos.
- Medidas: $228 \times 43 \times 10$ mm.
- Material: En acero inoxidable calidad 304 (Cr 18 / Ni 8).
- Acabado: Satín.

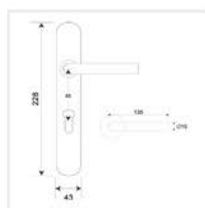

BRK 4709

- Manija "J" con placa ovalada incluye tornillos.
- Medidas: $228 \times 43 \times 10$ mm.
- Material: En acero inoxidable calidad 304 (Cr 18 / Ni 8).
- Acabado: Satín.

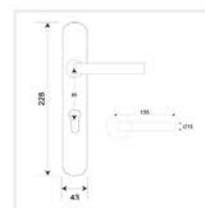

BRK 4104

Placa de empuje de 100×300 .

- Material: En acero inoxidable calidad 304 (Cr 18 / Ni 8).
- Medidas: $100 \times 300 \times 1.5$ mm.

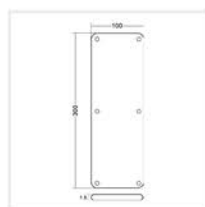



**ASISTENCIA
TÉCNICA
INMEDIATA**

LLÁMANOS AL TELÉFONO
(477) 258 5858



BRK 756

Clip para entrepaño o cristal fijo de 8 - 10 mm. El cristal no necesita resaque para su fijación. Para cristal templado o sin templar. Para repisas de cristal.

- Material: Zamac.
- Acabado: Satín o cromo.

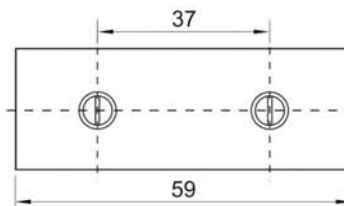
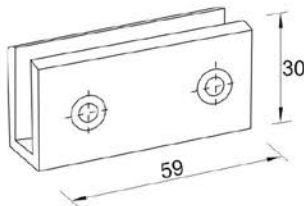

BRK 757 / BRK 758 / BRK 759

Clip "Pelicano" para entrepaño o para fijo de cristal de 8 a 10 mm. En tamaños pequeño, mediano y grande.

- Material: Zamac
- Acabado: Satín o cromo.

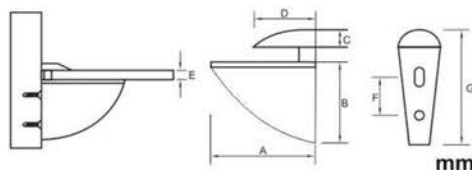

Modelo	A	B	C	D	E	F	G	H
BRK757	105 mm	65 mm	14 mm	45 mm	8-20 mm	20 mm	76 mm	76 mm
BRK758	75 mm	49 mm	11 mm	32 mm	4-20 mm	17 mm	58 mm	58 mm
BRK759	55 mm	42 mm	9 mm	23 mm	4-20 mm	13 mm	48 mm	48 mm

BRK 751

Clip para entrepaño o para fijo de cristal de 8 a 10 mm. Sin resaque.

- Material: Zamac.
- Acabado: Cromo y satín.

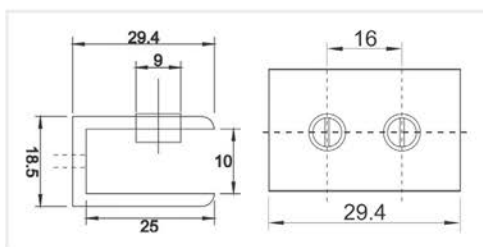
**BRK 752**

Clip para entrepaño o para fijo de cristal de 8 a 10 mm. Sin resaque. Fijo de cristal templado o sin templar. El cristal no necesita resaque para su fijación.

- Material: Latón.
- Acabado: Cromo y satín.

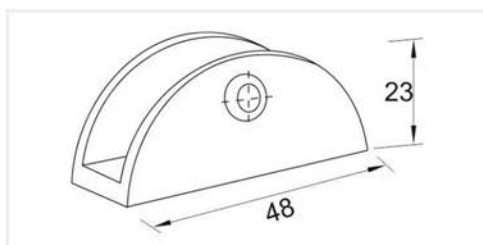
**BRK 753**

Clip para entrepaño para cristal de 10 a 12 mm. Sin resaque.

- Material: Acero Inoxidable.
- Acabado: Satín.

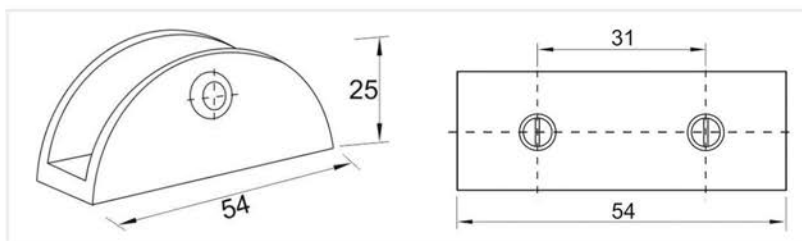
**BRK 754**

Clip para entrepaño o para fijo de cristal de 8 a 10 mm. Sin resaque. Tamaño chico.

- Material: Zamac.
- Acabado: Cromo y satín.

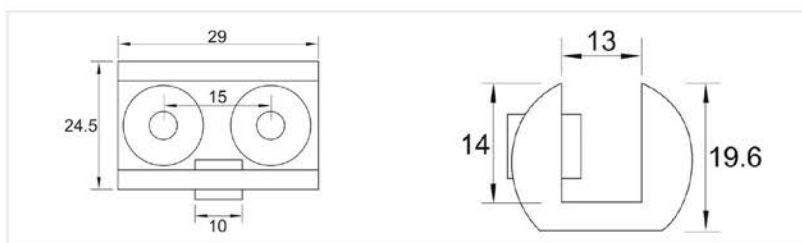

Tipo Europea



Modelo	Producto	Producto	Longitud	Espesor
BRK 4290 - 10	Corredera EKO	Acero Pintado Blanco 25 KG	250 mm (10")	1 x 1 mm
BRK 4290 - 12	Corredera EKO	Acero Pintado Blanco 25 KG	300 mm (12")	1 x 1 mm
BRK 4290 - 14	Corredera EKO	Acero Pintado Blanco 25 KG	350 mm (14")	1 x 1 mm
BRK 4290 - 16	Corredera EKO	Acero Pintado Blanco 25 KG	400 mm (16")	1 x 1 mm
BRK 4290 - 18	Corredera EKO	Acero Pintado Blanco 25 KG	450 mm (18")	1 x 1 mm
BRK 4290 - 20	Corredera EKO	Acero Pintado Blanco 25 KG	500 mm (20")	1 x 1 mm
BRK 4290 - 22	Corredera EKO	Acero Pintado Blanco 25 KG	550 mm (22")	1 x 1 mm
BRK 4290 - 24	Corredera EKO	Acero Pintado Blanco 25 KG	600 mm (24")	1 x 1 mm
BRK 4291 - 12	Corredera EKO	Acero Pintado Negro 25 KG	300 mm (12")	1 x 1 mm
BRK 4291 - 14	Corredera EKO	Acero Pintado Negro 25 KG	350 mm (14")	1 x 1 mm
BRK 4291 - 16	Corredera EKO	Acero Pintado Negro 25 KG	400 mm (16")	1 x 1 mm
BRK 4291 - 18	Corredera EKO	Acero Pintado Negro 25 KG	450 mm (18")	1 x 1 mm

Extensión Total

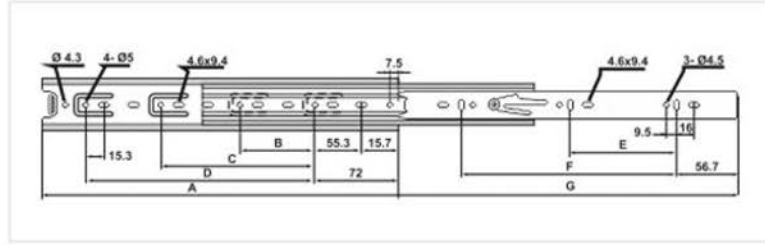
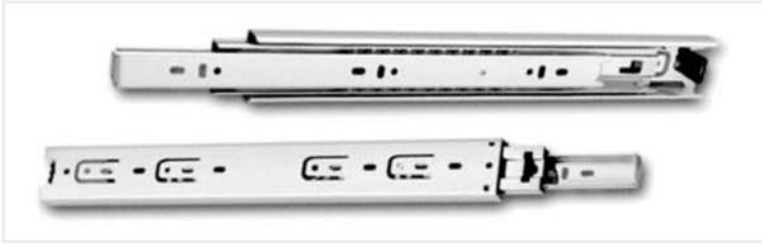

Modelo	Producto	Longitud	Ancho	Espesor	A	B	C	D	E	F	G	H
BRK 4250	Corredera de extensión Acero Zincado 40 KG	300 mm (12")	35 mm	0.9 x 0.9 x 0.9 mm	300	64	64		295	37	147,5	258
BRK 4251	Corredera de extensión Acero Zincado 40 KG	350 mm (14")	35 mm	0.9 x 0.9 x 0.9 mm	350	64	64		345	37	172,5	308
BRK 4252	Corredera de extensión Acero Zincado 40 KG	400 mm (16")	35 mm	0.9 x 0.9 x 0.9 mm	400	64	64		395	37	197,5	358
BRK 4253	Corredera de extensión Acero Zincado 40 KG	450 mm (18")	35 mm	0.9 x 0.9 x 0.9 mm	450	64	64		445	37	222,5	408
BRK 4254	Corredera de extensión Acero Zincado 40 KG	500 mm (20")	35 mm	0.9 x 0.9 x 0.9 mm	500	64	64		495	37	247,5	458
BRK 4255	Corredera de extensión Acero Zincado 40 KG	550 mm (22")	35 mm	0.9 x 0.9 x 0.9 mm	550	64	64		545	37	272,5	508
BRK 4256	Corredera de extensión Acero Zincado 40 KG	600 mm (24")	35 mm	0.9 x 0.9 x 0.9 mm	600	64	64		595	37	297,5	558
BRK 4260	Corredera de extensión Acero Zincado 45 KG	250 mm (10")	45 mm	1 x 1 x 1 mm	250			247	64	96	250	
BRK 4261	Corredera de extensión Acero Zincado 45 KG	300 mm (12")	45 mm	1 x 1 x 1 mm	300			297	96	128	300	
BRK 4262	Corredera de extensión Acero Zincado 45 KG	350 mm (14")	45 mm	1 x 1 x 1 mm	350	64		347	96	160	350	
BRK 4263	Corredera de extensión Acero Zincado 45 KG	400 mm (16")	45 mm	1 x 1 x 1 mm	400	96		397	128	192	400	
BRK 4264	Corredera de extensión Acero Zincado 45 KG	450 mm (18")	45 mm	1 x 1 x 1 mm	450	96	64	447	128	224	450	
BRK 4265	Corredera de extensión Acero Zincado 45 KG	500 mm (20")	45 mm	1 x 1 x 1 mm	500	128	64	497	160	256	500	
BRK 4266	Corredera de extensión Acero Zincado 45 KG	550 mm (22")	45 mm	1 x 1 x 1 mm	550	192	64	547	224	224	550	
BRK 4267	Corredera de extensión Acero Zincado 45 KG	600 mm (24")	45 mm	1 x 1 x 1 mm	600	224	64	597	244	288	600	

Cierre Suave

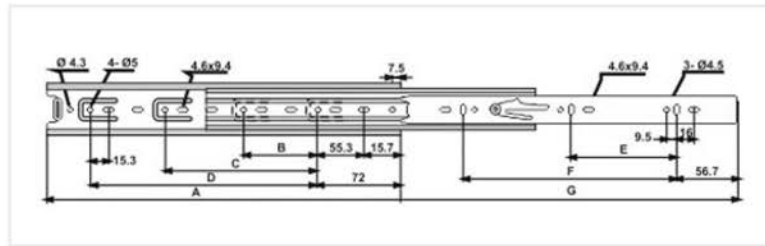

Modelo	Producto	Longitud	Ancho	Espesor	A	B	C	D	E	F	G	H	I
BRK 4270	Corredera de extensión Acero Zincado 40 KG	350 mm (14")	36 mm	1.2 x 1.2 x 1.2 mm	350			155		285	96	96	42
BRK 4271	Corredera de extensión Acero Zincado 40 KG	400 mm (16")	36 mm	1.2 x 1.2 x 1.2 mm	400			205		335	96	160	44
BRK 4272	Corredera de extensión Acero Zincado 40 KG	450 mm (18")	36 mm	1.2 x 1.2 x 1.2 mm	450	64		191		385	128	160	62
BRK 4273	Corredera de extensión Acero Zincado 40 KG	500 mm (20")	36 mm	1.2 x 1.2 x 1.2 mm	500	128		177		435	128	192	80
BRK 4274	Corredera de extensión Acero Zincado 40 KG	550 mm (22")	36 mm	1.2 x 1.2 x 1.2 mm	550	96	64	195		485	128	256	66

Metal Box



Modelo	Producto	Longitud	Ancho	Espesor								
BRK 4295 - 20	Corredera EKO Acero Pintado Blanco 30 KG	500 mm (20")	86 mm	1.2 mm								
BRK 4296 - 20	Corredera EKO Acero Pintado Blanco 30 KG	501 mm (20")	118 mm	1.2 mm								
BRK 4297 - 20	Corredera EKO Acero Pintado Blanco 30 KG	502 mm (20")	150 mm	1.2 mm								



BRK 1121

- Bisagra para puerta abatible de cristal de 6 mm.
- Acabados: Satín y cromo.

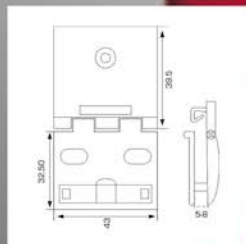



BRK 1111

Kit de bisagras para puerta abatible de cristal de 6 mm.

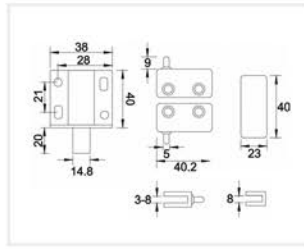

BRK 1116

Imán sencillo para puerta de cristal de 6 mm.

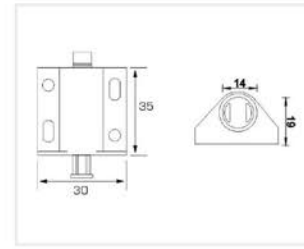

BRK 1131

- Bisagra vibrel para puerta de cristal de 6 mm.
- Acabados: Satín, cromo.

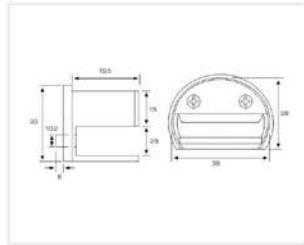

BRK 1141

- Bisagra bidimensional para puerta de cristal de 6 mm.
- Acabados: Satín, cromo.

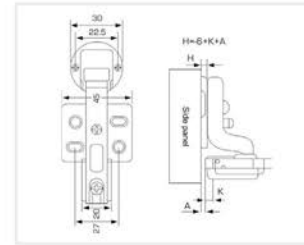

BRK 1117

Amortiguador para puerta de cristal de 6 mm.

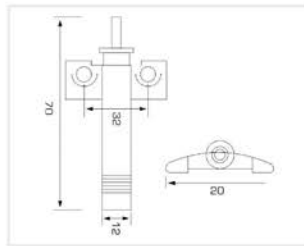

BRK 1151

Chapa con resaque para puerta de cristal de 6 mm.

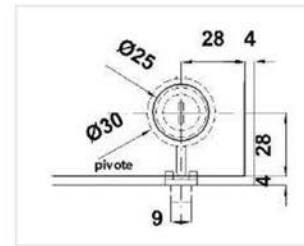

BRK 1152

Chapa con resaque para puerta de vitrina de 6 mm.

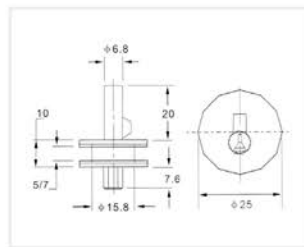

BRK 1153

Chapa sin resaque para cristal de 6 mm.

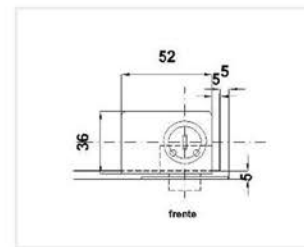



BRK 4610

- Colores: Aluminio natural.
- Capacidad: 45 kg.

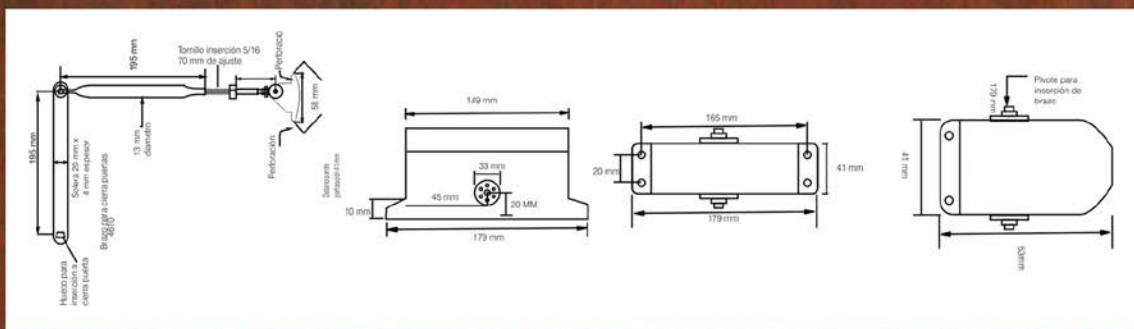

BRK 4620

- Colores: Aluminio natural, negro y blanco.
- Capacidad de carga: 70 kgs.

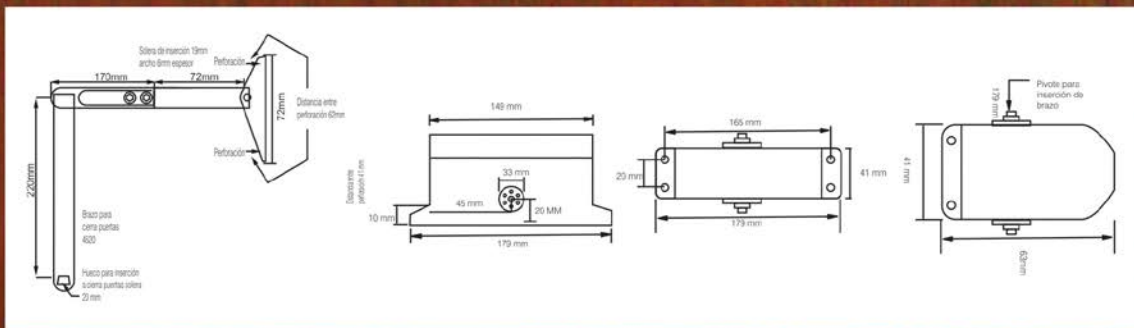



BRK 4001 A

Jaladera "H" **sólida** para línea de muebles en madera, hierro, mdf, etc. Varias medidas entre centros y largo total.

● Material: En acero inoxidable.



Medidas			Medidas		
Diámetro ►	Centros C	Longitud L	Diámetro ►	Centros C	Longitud L
10 mm	96 mm	150 mm	12 mm	96 mm	150 mm
10 mm	128 mm	200 mm	12 mm	128 mm	200 mm
10 mm	160 mm	220 mm	12 mm	160 mm	220 mm
10 mm	192 mm	242 mm	12 mm	192 mm	242 mm
10 mm	230 mm	280 mm	12 mm	230 mm	280 mm
10 mm	256 mm	306 mm	12 mm	256 mm	306 mm
10 mm	320 mm	370 mm	12 mm	320 mm	370 mm
10 mm	448 mm	500 mm	12 mm	448 mm	500 mm
10 mm	608 mm	658 mm	12 mm	608 mm	658 mm



BRK 4001 B

Jaladera "H" **hueca** para línea de muebles en madera, hierro, mdf, etc. Varias medidas.

● Material: En acero inoxidable.

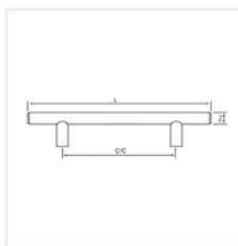

Medidas			Medidas		
Diámetro ►	Centros C	Longitud L	Diámetro ►	Centros C	Longitud L
12 mm	96 mm	150 mm	12 mm	256 mm	306 mm
12 mm	128 mm	200 mm	12 mm	320 mm	370 mm
12 mm	160 mm	220 mm	12 mm	448 mm	500 mm
12 mm	192 mm	242 mm	12 mm	608 mm	658 mm
12 mm	230 mm	280 mm			



BRK 5001

Jaladera "H" **sólida** económica acorada, para línea de mueble de madera, hierro, mdf, etc. Varias medidas.

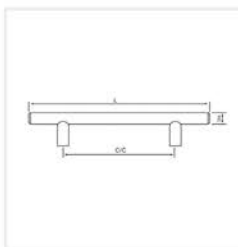

Medidas			Medidas		
Diámetro ►	Centros C	Longitud L	Diámetro ►	Centros C	Longitud L
12 mm	64 mm	124 mm	12 mm	288 mm	348 mm
12 mm	96 mm	156 mm	12 mm	320 mm	380 mm
12 mm	128 mm	188 mm	12 mm	416 mm	476 mm
12 mm	160 mm	220 mm	13 mm	512 mm	572 mm
12 mm	192 mm	252 mm	14 mm	640 mm	700 mm
12 mm	224 mm	284 mm	15 mm	768 mm	828 mm
12 mm	256 mm	316 mm			



BRK 4002

Jaladera **sólida** en forma de U de acero inoxidable para línea de mueble de madera, hierro, mdf, etc. Varias medidas.

● Material: En acero inoxidable.

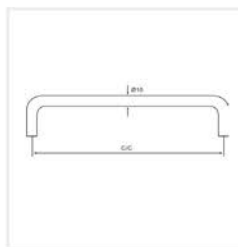

Medidas		
Diámetro ► B	Centros C	Longitud A
10 mm	96 mm	104 mm
11 mm	128 mm	136 mm
12 mm	160 mm	168 mm
13 mm	192 mm	202 mm
14 mm	224 mm	234 mm
15 mm	320 mm	330 mm

BRK 4003

Jaladera **hueca** para línea de mueble de madera, fierro, mdf, etc. Varias medidas.

• Material: En acero inoxidable.

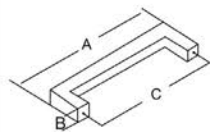

Medidas			Medidas		
Diámetro ► B	Centros C	Longitud A	Diámetro ► B	Centros C	Longitud A
12 mm	96 mm	108 mm	17 mm	256 mm	268 mm
13 mm	128 mm	140 mm	18 mm	320 mm	332 mm
14 mm	160 mm	172 mm	19 mm	512 mm	524 mm
15 mm	192 mm	204 mm	20 mm	608 mm	620 mm
16 mm	224 mm	236 mm			

BRK 4051

Botón **sólido** para línea de muebles en madera, fierro, mdf, etc

• Material: En acero inoxidable.

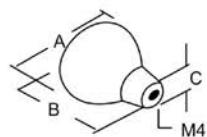

Medidas		
Diámetro ► A	Espesor C	Longitud B
15 mm	7 mm	18 mm
20 mm	11 mm	24 mm
25 mm	13 mm	34 mm
30 mm	15 mm	36 mm

BRK 4052

Botón **sólido** para línea de muebles en madera, fierro, mdf, etc.

• Material: En acero inoxidable.

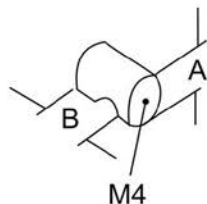

Medidas	
Diámetro ► A	Longitud B
15 mm	26 mm
20 mm	28 mm
25 mm	30 mm



CALIDAD, DISEÑO, DURABILIDAD Y GARANTÍA.

SÓLO LOS PRODUCTOS **BRÜKEN** TE LO DAN.

**BRK 6505-15**

Acabado níquel satín.

BRK 6505-26D

Acabado cromo mate.

Botón **solido** para línea de muebles en madera, hierro, mdf, etc.

- Material: Zamac.
- Diámetro superior: 25"
- Diámetro inferior: 13"
- Altura: 27"

**BRK 6506-15**

Acabado níquel satín.

BRK 6506-26D

Acabado cromo mate.

Botón cónico para línea de muebles en madera, hierro, mdf, etc.

- Material: Zamac.
- Diámetro superior: 25"
- Diámetro inferior: 12.5"
- Altura: 27"

**BRK 6507-15**

Acabado níquel satín.

BRK 6507-26D

Acabado cromo mate.

Botón tipo hongo para cajones en muebles de madera.

- Material: Zamac.
- Diámetro superior: 23"
- Diámetro inferior: 10"
- Altura: 23"

**BRK 6508-15**

Acabado níquel satín.

BRK 6508-26D

Acabado cromo mate.

Botón tipo hongo con diseño de puntos para cajones en muebles de madera.

- Material: Zamac.
- Diámetro superior: 27"
- Diámetro inferior: 12"
- Altura: 23"

**BRK 6509-15**

Acabado níquel satín.

BRK 6509-26D

Acabado cromo mate.

Botón tipo hongo con diseño de puntos para cajones en muebles de madera.

- Material: Zamac.
- Diámetro superior: 31.5"
- Diámetro inferior: 13"
- Altura: 26"

**BRK 6902-15**

Acabado níquel satín.

BRK 6902-26D

Acabado cromo mate.

Botón para cajón irregular en muebles de madera.

- Material: Zamac.
- Diámetro superior: 29"
- Diámetro inferior: 16"
- Altura: 24.5"

**BRK 6200-15**

Acabado níquel satín.

BRK 6200-26D

Acabado cromo mate.

Jaladera de puntos para línea de madera de 96 mm.

- Material: Zamac.
- Longitud a centros: 96"
- Longitud: 118"
- Altura: 23.5"

**BRK 6201-15**

Acabado níquel satín.

BRK 6201-26D

Acabado cromo mate.

Jaladera de puntos para línea de madera de 128 mm.

- Material: Zamac.
- Longitud a centros: 128"
- Longitud: 156"
- Altura: 28.5"



BRK 6202-15

Acabado níquel satín.

BRK 6202-26D

Acabado cromo mate.

Jaladera tipo "C" de 64 mm para línea de mueble de madera, fierro, mdf, etc.

- Material: Zamac.
- Longitud a centros: 64"
- Longitud: 77"
- Altura: 21"



BRK 6203-15

Acabado níquel satín.

BRK 6203-26D

Acabado cromo mate.

Jaladera tipo "C" de 96 mm para línea de mueble de madera, fierro, mdf, etc.

- Material: Zamac.
- Longitud a centros: 96"
- Longitud: 108"
- Altura: 27"



BRK 6204-15

Acabado níquel satín.

BRK 6204-26D

Acabado cromo mate.

Jaladera tipo "C" de 128 mm para línea de mueble de madera, fierro, mdf, etc.

- Material: Zamac.
- Longitud a centros: 128"
- Longitud: 147"
- Altura: 28"



BRK 6205-15

Acabado níquel satín.

BRK 6205-26D

Acabado cromo mate.

Jaladera tipo "C" para línea de mueble de madera, fierro, mdf, etc.

- Material: Zamac.
- Longitud a centros: 160"
- Longitud: 245"
- Altura: 24"



BRK 6210-15

Acabado níquel satín.

BRK 6210-26D

Acabado cromo mate.

Jaladera curva de puntos para línea de madera.

- Material: Zamac.
- Longitud a centros: 128"
- Longitud: 157"
- Altura: 25"



BRK 6220-15

Acabado níquel satín.

BRK 6220-26D

Acabado cromo mate.

Jaladera tipo "C" angosta para línea de mueble de madera, fierro, mdf, etc.

- Material: Zamac.
- Longitud a centros: 160"
- Longitud: 201.5"
- Altura: 28.5"



BRK 6230-15

Acabado níquel satín.

Jaladera cuadrada de 96 mm para línea de mueble de madera, fierro, mdf, etc.

- Material: Zamac.
- Longitud a centros: 96"
- Longitud: 104"
- Altura: 26.5"



BRK 6231-15

Acabado níquel satín.

Jaladera cuadrada de 128 mm para línea de mueble de madera, fierro, mdf, etc.

- Material: Zamac.
- Longitud a centros: 128"
- Longitud: 136"
- Altura: 26.5"

**BRK 6232-15**

Acabado níquel satín.

Jaladera cuadrada de 160 mm para línea de mueble de madera, fierro, mdf, etc.

- Material: Zamac.
- Longitud a centros: 160"
- Longitud: 167"
- Altura: 26.5"

**BRK 6240-15**

Acabado níquel satín.

BRK 6240-26D

Acabado cromo mate.

Jaladera tipo "C" plana para línea de mueble de madera, fierro, mdf, etc.

- Material: Zamac.
- Longitud a centros: 128"
- Longitud: 138"
- Altura: 32"

**BRK 6250-15**

Acabado níquel satín.

BRK 6250-26D

Acabado cromo mate.

Jaladera ALESIA de 128 mm para línea de mueble de madera, fierro, mdf, etc.

- Material: Zamac.
- Longitud a centros: 128"
- Longitud: 136"
- Altura: 26"

**BRK 6251-15**

Acabado níquel satín.

BRK 6251-26D

Acabado cromo mate.

Jaladera ALESIA de 160 mm para línea de mueble de madera, fierro, mdf, etc..

- Material: Zamac.
- Longitud a centros: 160"
- Longitud: 167"
- Altura: 28"

**BRK 6903-15**

Acabado níquel satín.

BRK 6903-26D

Acabado cromo mate.

Perchero de pared doble.

- Material: Zamac.
- Longitud a centros: 16"
- Longitud: 46"
- Altura: 29"

**BRK 6904-15**

Acabado níquel satín.

BRK 6904-26D

Acabado cromo mate.

Perchero de pared sencillo.

- Material: Zamac.
- Longitud: 20"
- Altura: 31"



VISITA NUESTRO SITIO WEB
www.bruken.com.mx

BRK 350

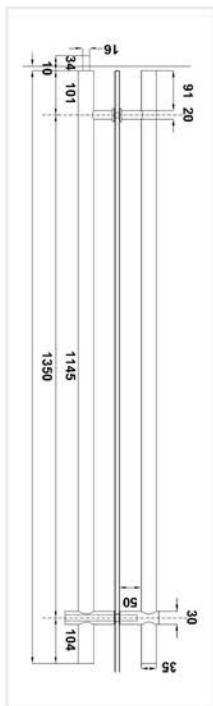
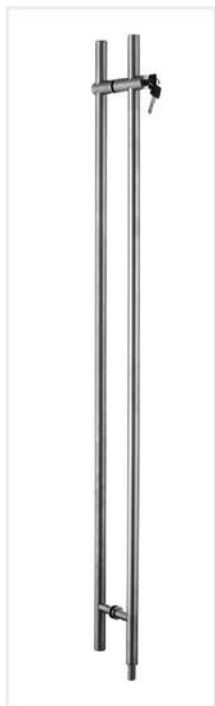

Jaladera tipo H con chapa de llave y seguro.

BRK 351

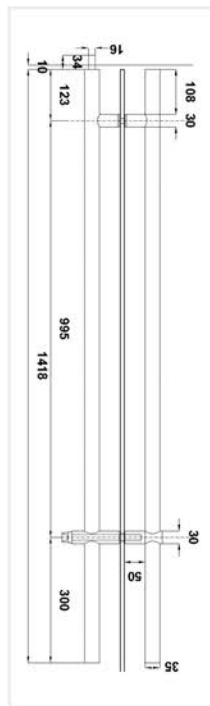
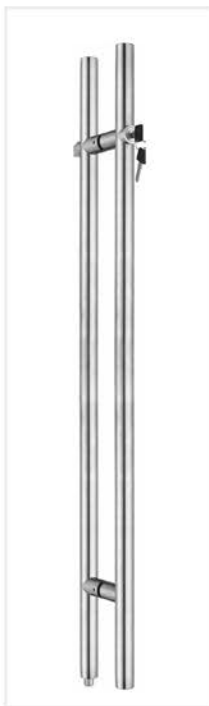

Jaladera tipo H con chapa de llave y seguro.

BRK 352

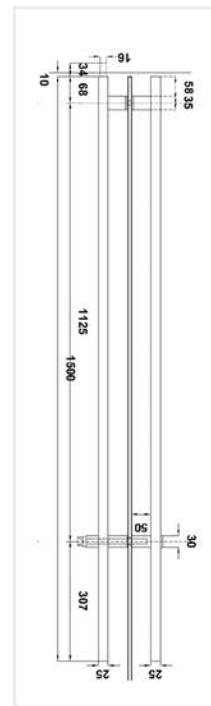
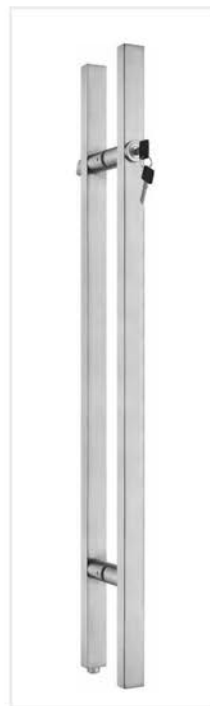

Jaladera tipo H cuadrada con chapa de llave y seguro.

BRK 353

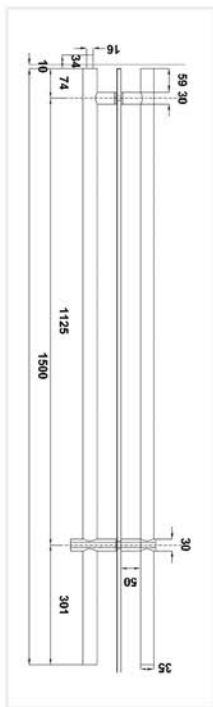
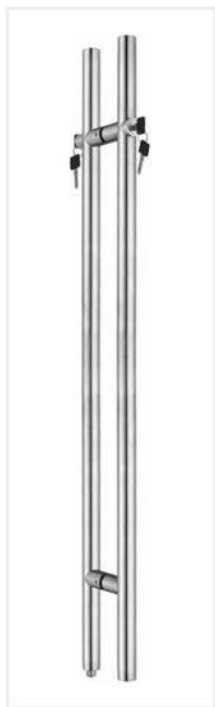

Jaladera tipo H plana con chapa de llave por ambos lados.

BRK 354

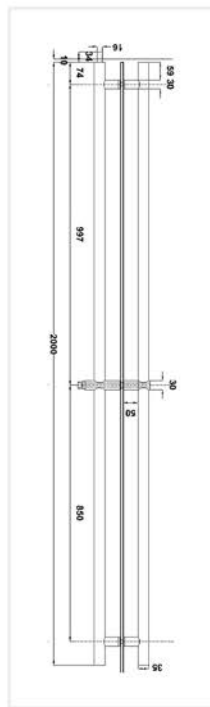

Jaladera tipo H con chapa al centro y seguro.

BRK 355

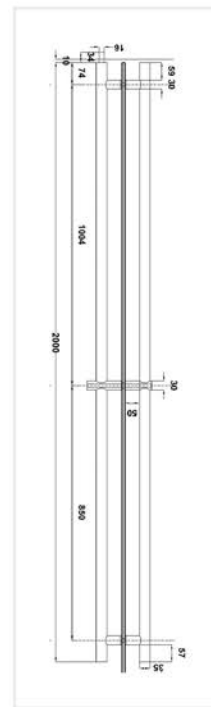

Jaladera tipo H con chapa al centro y seguro pasador superior e inferior.

BRK 356

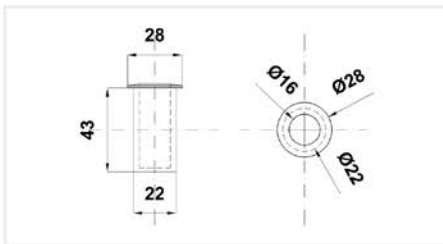

Contra para jaladera tipo H con chapa de llave.

BRK 334

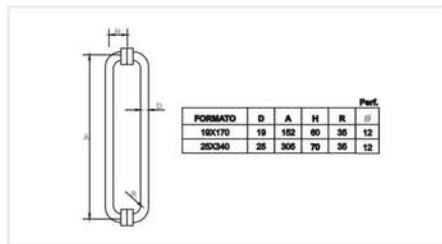

Jaladera tipo "C" diferentes diámetros y longitudes. Acabado: Satín o cromo.

BRK 337

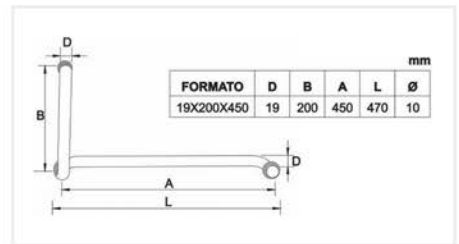

Jaladera con toallero de 45 cm de centro a centro y jaladera corta de 20 cm de centro a centro. Acabado: Satín o cromo.

BRK 341

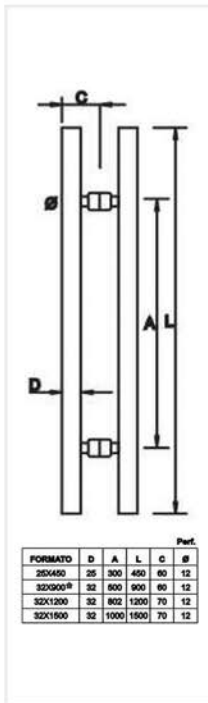

Jaladera tipo "H" diferentes diámetros y longitudes. Acabado: Satín o cromo.

BRK 341 A

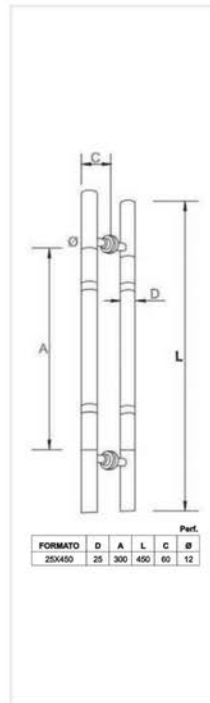

Jaladera tipo "H" en acabado cromo con franjas Satín.

BRK 341 B

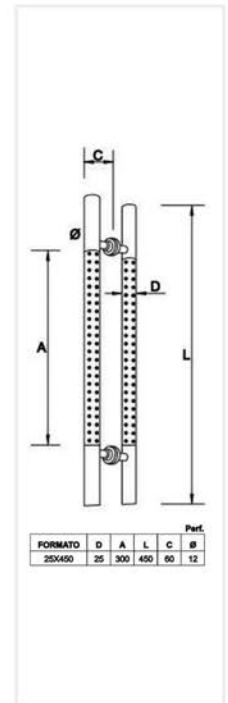
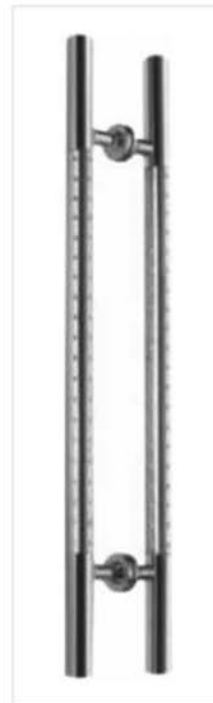

Jaladera tipo "H" con franja ancha central satín y puntos hundidos.

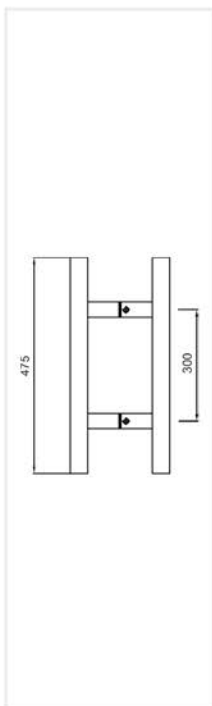
BRK 342 A

Jaladera cuadrada tipo "H"
Acabado: Satín.

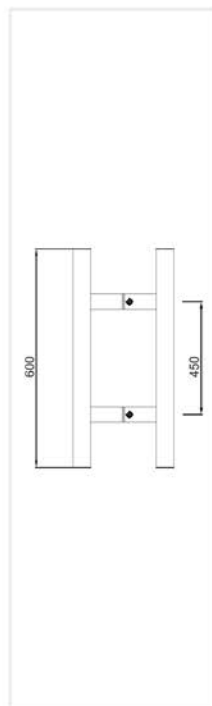
BRK 342 B

Jaladera cuadrada tipo "H"
Acabado: Satín.

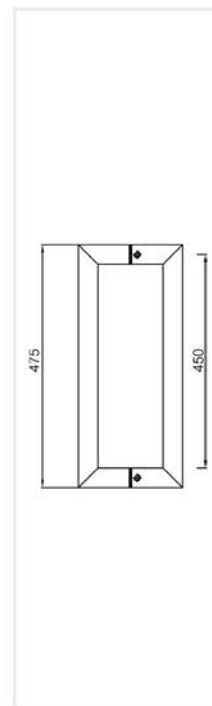
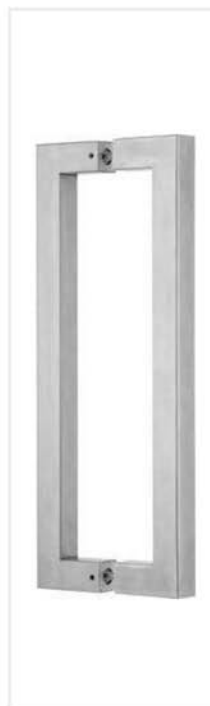
BRK 343 A

Jaladera cuadrada tipo "C"
Acabado: Satín.

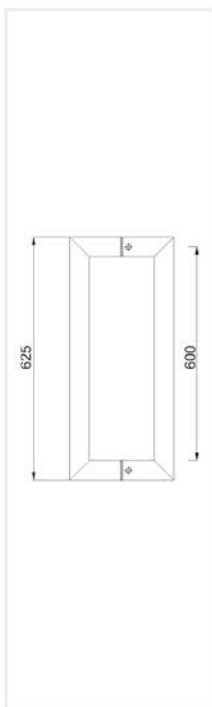
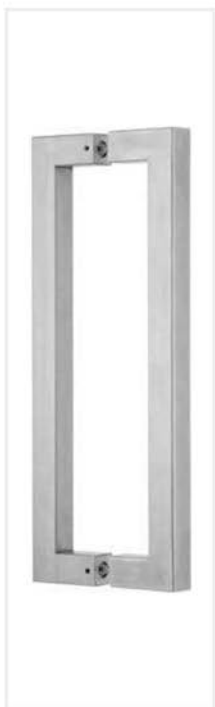
BRK 343 B

Jaladera cuadrada tipo "C"
Acabado: Satín.

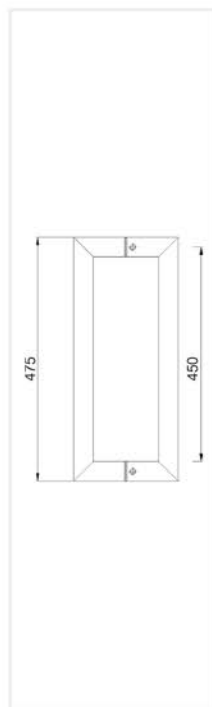
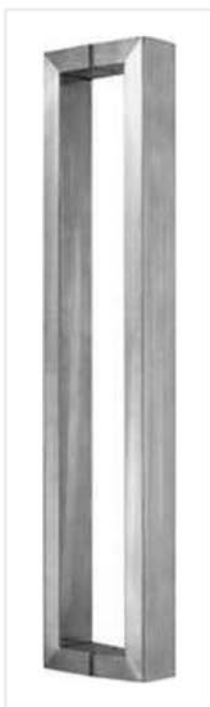
BRK 344 A

Jaladera cuadrada tipo "C"
Acabado: Satín.

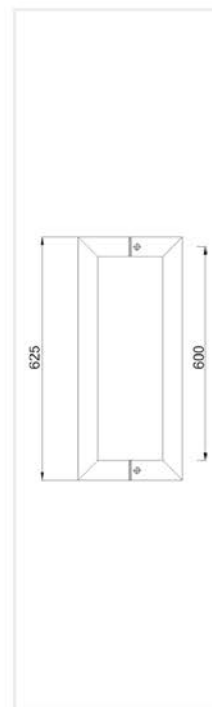
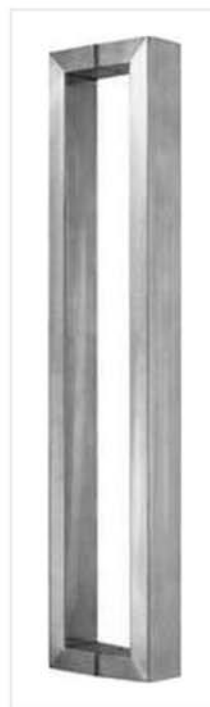
BRK 344 B

Jaladera cuadrada tipo "C" alargada.
Acabado: Satín.

BRK 345

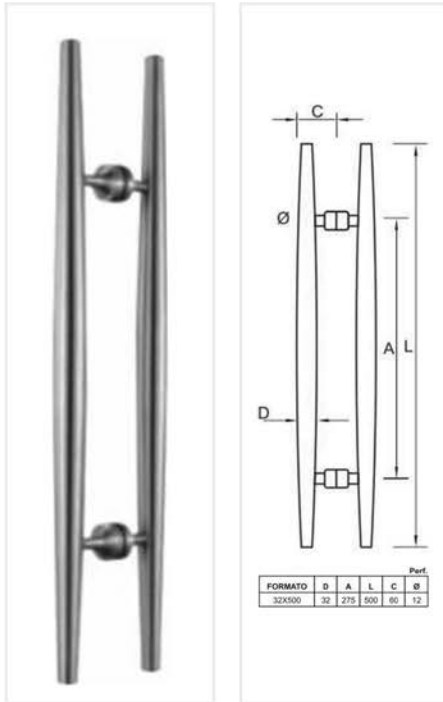

Jaladera tipo "H" con terminación punta de lápiz.
Acabado: Satín.

BRK 347

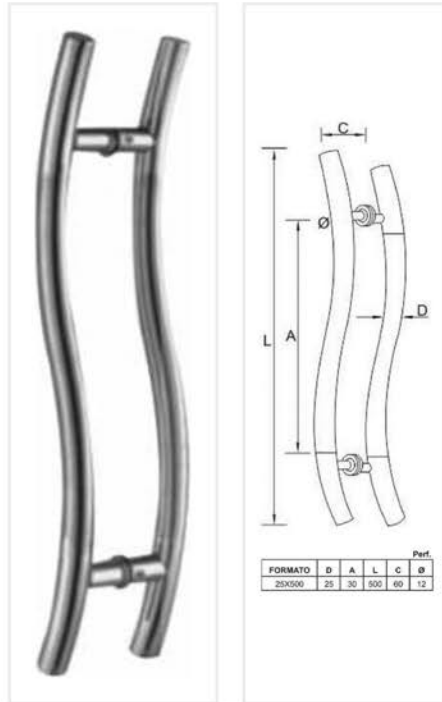

Jaladera tipo "S"
Acabado: Satín y cromo.

BRK 348

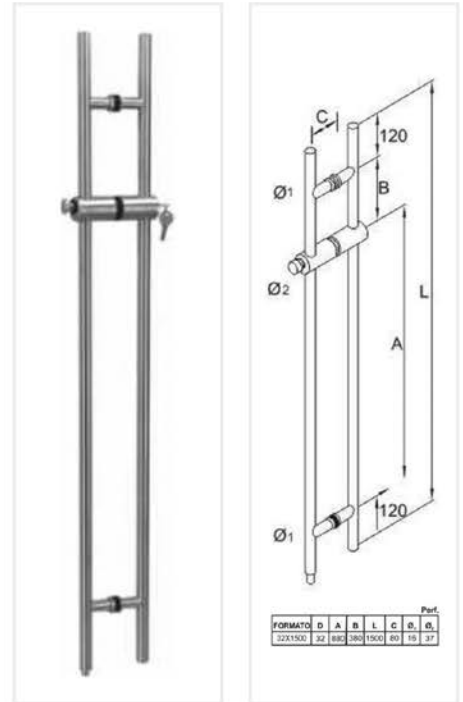

Jaladera con chapa de llave integrada.
Acabado: Satín.

BRK 349

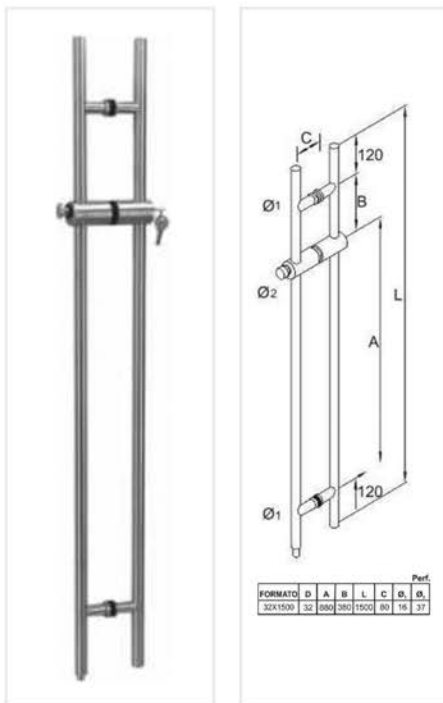

Jaladera con chapa de llave integrada.
Acabado: Satín.



**COMPROMISO
DE CALIDAD
EN NUESTROS
PRODUCTOS Y
SERVICIOS**

En **Brüken** sabemos que la satisfacción de nuestros clientes es también nuestro principal objetivo.

BRK 4103 - A

Letras con gran resistencia a la corrosión idóneos para colocar al exterior.

- Material: En acero inoxidable calidad 304 (Cr 18 / Ni 8).
- Enumeración: A.
- Longitud A: 100 mm.

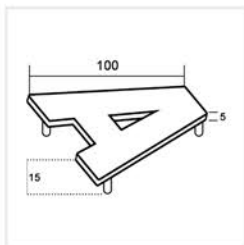

BRK 4103 - B

Letras con gran resistencia a la corrosión idóneos para colocar al exterior.

- Material: En acero inoxidable calidad 304 (Cr 18 / Ni 8).
- Enumeración: B.
- Longitud A: 100 mm.

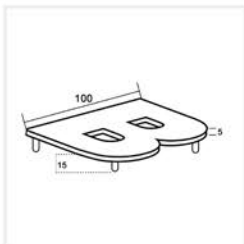

BRK 4103 - C

Letras con gran resistencia a la corrosión idóneos para colocar al exterior.

- Material: En acero inoxidable calidad 304 (Cr 18 / Ni 8).
- Enumeración: C.
- Longitud A: 100 mm.

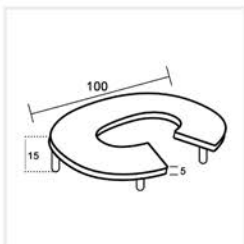

BRK 4101

Números con gran resistencia a la corrosión idóneos para colocar al exterior.

- Material: En acero inoxidable.

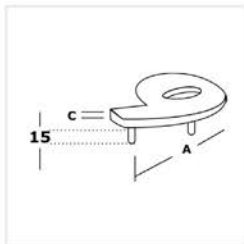

Numeración	0	1	2	3	4	5	6 6 9	7	8
Longitud A	100 mm	100 mm	100 mm	100 mm	100 mm	100 mm	100 mm	100 mm	100 mm
Espesor C	2 mm	2 mm	2 mm	2 mm	2 mm	2 mm	2 mm	2 mm	2 mm

1 2 3 4 5
6 7 8 9 0



BRK 4102

Números con gran resistencia a la corrosión idóneos para colocar al exterior.

- Material: En acero inoxidable.

**12345
67890**

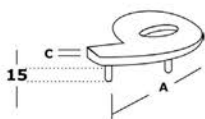

Numeración	0	1	2	3	4	5	6 0 9	7	8
Longitud A	155 mm	155 mm	155 mm	155 mm	155 mm	155 mm	155 mm	155 mm	155 mm
Espesor C	2 mm	2 mm	2 mm	2 mm	2 mm	2 mm	2 mm	2 mm	2 mm

BRK 4800

- Placa cuadrada señalética baños mixtos.
- Material: Acero inoxidable calidad 304 (Cr 18 / Ni 8).
- Acabado: Satín.
- Medidas: 150x100x1.5 mm.

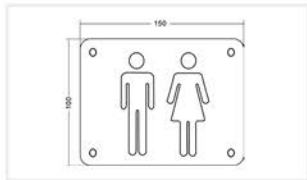

BRK 4802

- Placa cuadrada señalética baños caballeros.
- Material: Acero inoxidable calidad 304 (Cr 18 / Ni 8).
- Acabado: Satín.
- Medidas: 100x150x1.5 mm.



BRK 4810

- Placa redonda señalética baños damas.
- Material: Acero inoxidable calidad 304 (Cr 18 / Ni 8).
- Acabado: Satín.
- Medidas: $\phi 76$ x 1.5 mm.



BRK 4850

- Placa rectangular para buzón.
- Material: Acero Inoxidable calidad 304 (Cr 18 / Ni 8).
- Acabado: Satín.
- Medidas: 30 x 76 mm.

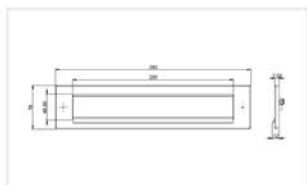

BRK 4801

- Placa cuadrada señalética baños damas.
- Material: Acero inoxidable calidad 304 (Cr 18 / Ni 8).
- Acabado: Satín.
- Medidas: 100x150x1.5 mm



BRK 4803

- Placa cuadrada señalética no fumar.
- Material: Acero inoxidable calidad 304 (Cr 18 / Ni 8).
- Acabado: Satín.
- Medidas: 100x150x1.5 mm

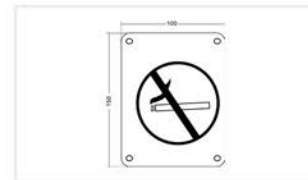

BRK 4811

- Placa redonda señalética baños caballero.
- Material: Acero inoxidable calidad 304 (Cr 18 / Ni 8).
- Acabado: Satín.
- Medidas: $\phi 76$ x 1.5 mm.

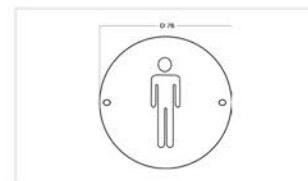

BRK 4900

- Percha sencilla de diseño vanguardista.
- Material: Acero Inoxidable calidad 304 (Cr 18 / Ni 8)
- Acabado: Satín.
- Medidas: $\phi 32$ x 38 x 50 mm.

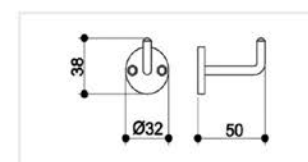



BRK 4300

Pasador embutido. Diseño angosto para evitar dañar la madera al colocar.

- Material: En acero inoxidable.
- Acabado: Satín.

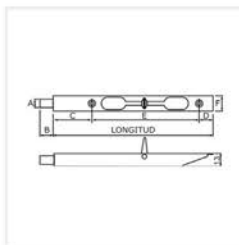

Longitud	Ancho	A	B	C	D	E	F
6 1/4"	3/4"	8 mm	13 mm	36 mm	13 mm	110 mm	16 mm
8"	3/4"	8 mm	13 mm	36 mm	13 mm	150 mm	16 mm
10"	3/4"	8 mm	13 mm	36 mm	13 mm	205 mm	16 mm
12"	3/4"	8 mm	13 mm	36 mm	13 mm	250 mm	16 mm
17 3/4"	3/4"	8 mm	13 mm	36 mm	13 mm	400 mm	16 mm



BRK 4306

Pasador sobrepuesto.

- Material: Latón.
- Acabado: Níquel satín.

Longitud	Ancho
2.5"	16 mm
3.5"	16 mm
4.5"	16 mm
6.5"	16 mm



BRK 4307

Pasador sobrepuesto

- Material: Latón.
- Acabado: Níquel satín.

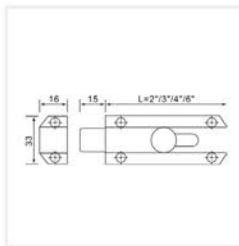

Longitud	Ancho
2"	35 mm
3"	35 mm
4"	35 mm
6"	35 mm



ASISTENCIA TÉCNICA INMEDIATA

LLÁMANOS AL TELÉFONO **(477) 258 5858**



BRK 5403 / 5404 / 5405

Pata para sofá de 60 mm de diámetro y 0.7 mm de espesor.

- Material: Fierro.

Código	Longitud	Acabado
BRK 5403	110 mm	Satin
BRK 5403	110 mm	Cromo
BRK 5404	160 mm	Satin
BRK 5404	160 mm	Cromo
BRK 5405	180 mm	Satin
BRK 5405	180 mm	Cromo



BRK 5451

- Tubo estriado oval de 3 mts.
- Material: Aleación de aluminio.
- Acabado: Cromo.
- Medidas: 1 mm.

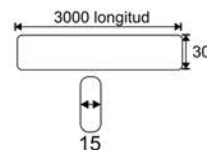



BRK 5350

Pistón de gas, para gavetas.
Fuerza de 100N.

- Material: Cabeza de plástico.
- Color: Plateado.



BRK 5351

Pistón de gas, para gavetas.
Fuerza de 80N.

- Material: Cabeza de plástico.
- Color: Plateado.



BRK 5401

Pata para mesa en diferentes medidas y acabados.

- Material: Fierro.

Diámetro	60 mm	60 mm
Longitud	710 mm	710 mm
Espesor	0.8 mm	0.8 mm
Acabado	Satin	Cromo



BRK 5402

Pata para mesa en diferentes medidas y acabados.

- Material: Fierro.

Diámetro	60 mm	60 mm
Longitud	810 mm	810 mm
Espesor	0.8 mm	0.8 mm
Acabado	Satin	Cromo



BRK 5450

- Tubo oval de 3 mts.
- Material: Fierro.
- Color: Cromo.

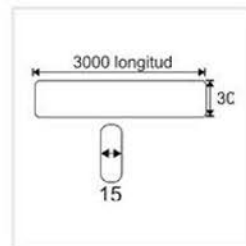

BRK 5451

Brida larga para tubo oval.

- Material: Zamac.
- Color: Níquel.



BRK 5452

Brida larga para tubo oval.

- Material: Zamac.
- Color: Níquel.



BRK 5453

Brida intermedia para tubo oval.

- Material: Zamac.
- Color: Níquel.

BRK 4151 A

Tope de media luna con goma de plástico suave para mayor resistencia.

- Material: Acero Inoxidable.
- Acabado: Satín.



BRK 4151 B

Tope de media luna con goma de plástico suave para mayor resistencia.

- Material: Zamac.
- Acabado: Satín.

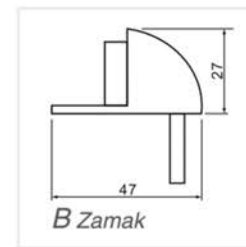

BRK 4154

Tope cilíndrico sólido de fácil colocación con taquete expansible y tuerca de rápido ajuste.

- Material: En acero inoxidable.
- Acabado: Satín.



BRK 4156

Tope cilíndrico de fácil colocación.

- Material: Calidad 201 (Cr 14 / Ni 8 / Cu 0.6-0.8).
- Acabado: Satín.

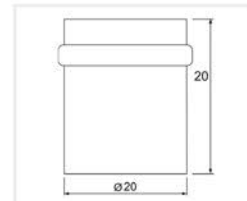

BRK 4155

Tope cilíndrico sólido de fácil colocación.

- Material: En acero inoxidable.
- Acabado: Satín.

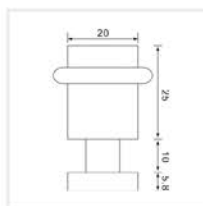

BRK 4153

Tope muro INOX.

- Material: En acero inoxidable calidad 304 (Cr 18 / Ni 8).
- Medidas: $\phi 19 \times 50 \times 72$ mm.

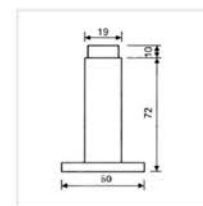

CALIDAD, DISEÑO, DURABILIDAD Y GARANTÍA.

SÓLO LOS PRODUCTOS **BRÜKEN** TE LO DAN.

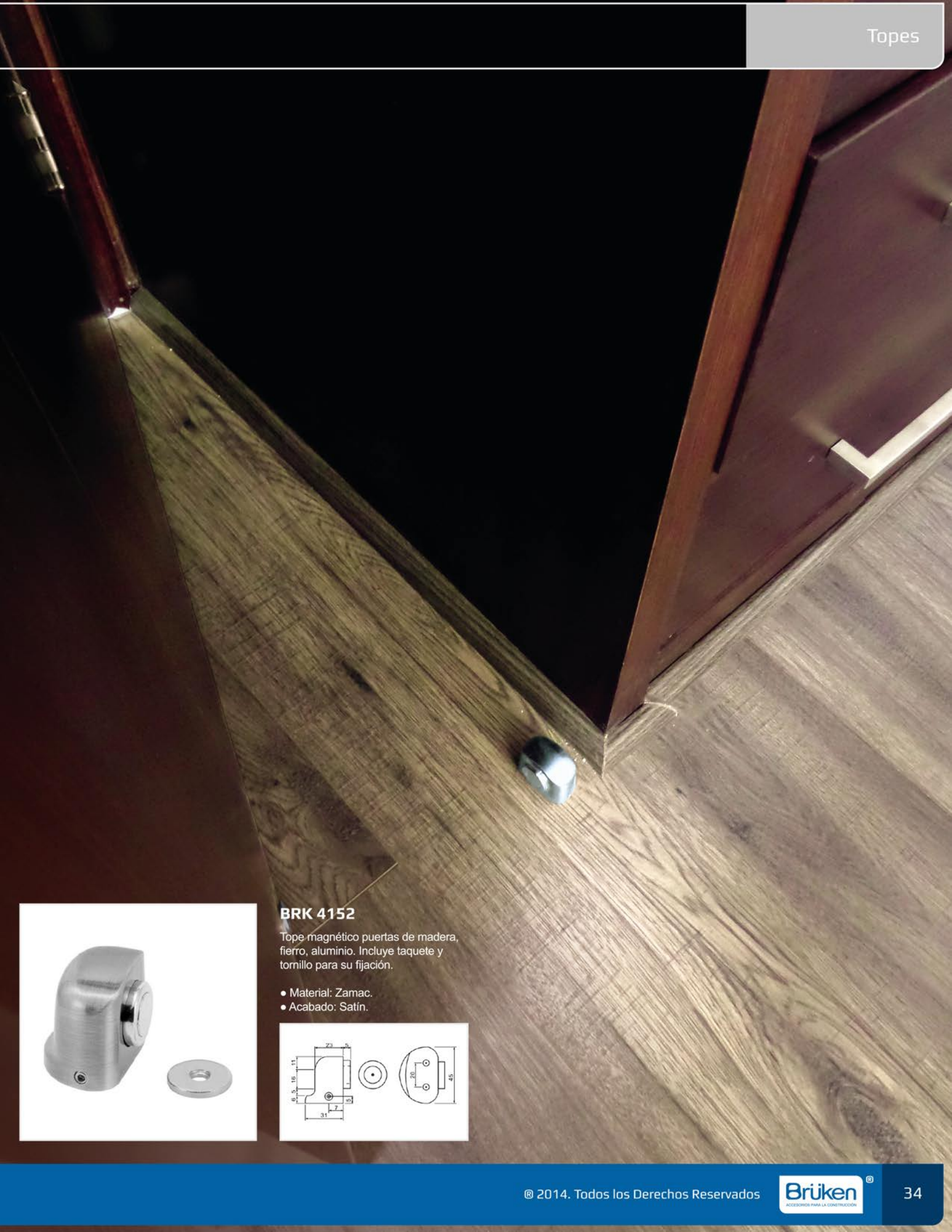

BRK 4152

Tope magnético puertas de madera, fierro, aluminio. Incluye taquete y tornillo para su fijación.

- Material: Zamac.
- Acabado: Satín.

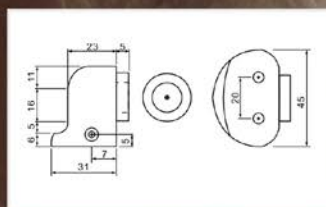

BRÜKEN de México S.A. de C.V.

Bld. Adolfo López Mateos #2603
Col. Futurama Monterrey. CP: 37180.
León, Guanajuato. México.

www.bruken.com.mx